



# *Klima Kullanma kılavuzu*

*7110 RA*



Klimacı Mert  
Talatpaşa Bulvarı No:50/A Alsancak İZMİR  
T. 0232 421 15 39 – 465 06 40 • F. 0232 422 07 94

[www.klimacimert.com.tr](http://www.klimacimert.com.tr) • [info@klimacimert.com.tr](mailto:info@klimacimert.com.tr)

Doküman Numarası 5400721556 Rev.:

## Lütfen önce bu kılavuzu okuyun!

Değerli Müşterimiz,

Modern tesislerde üretilen ve titiz kalite kontrol işlemlerinden geçirilen üründen en iyi verimi almanızı istiyoruz.

Bu nedenle, ürünü kullanmadan önce kullanma kılavuzunun tamamını dikkatle okuyun ve bir başvuru kaynağı olarak saklayın. Ürünü bir başkasına devretmeniz halinde, kılavuzu da verin.

## Kullanma kılavuzu ürünü hızlı ve güvenli bir şekilde kullanmanıza yardımcı olur.

- Ürünü kurmadan ve çalıştırmadan önce kullanma kılavuzunu okuyun.
- Güvenlikle ilgili talimatlara mutlaka uyun.
- Daha sonra ihtiyacınız olabileceği için kullanma kılavuzunu kolay ulaşabileceğiniz bir yerde saklayın.
- Ürünle birlikte verilen diğer belgeleri de okuyun.

Bu kullanma kılavuzunun başka modeller için de geçerli olabileceğini unutmayın.

Modeller arasındaki farklar kılavuzda açık bir şekilde belirtilmiştir.

## Semboller ve açıklamaları

Kullanma kılavuzunda şu semboller yer almaktadır:

 Önemli bilgiler veya kullanımla ilgili faydalı ipuçları.

 Can ve mal açısından tehlikeli durumlara karşı uyarı.

 Elektrik çarpmasına karşı uyarı.



Bu ürün, çevreye saygılı modern tesislerde doğaya zarar vermeden üretilmiştir.



AEED yönetmeliğine uygundur.

# İÇİNDEKİLER

## 1 Klimanız 4

Genel görünüm . . . . .	4
İç-Dış ünite . . . . .	4
Çalışma durumu gösterge ekranı . . . . .	5
Kablosuz uzaktan kumanda . . . . .	6
Teknik özellikler . . . . .	7

## 2 Önemli güvenlik talimatları 8

Genel güvenlik . . . . .	8
Piller . . . . .	9
Kullanım amacı . . . . .	9
Çocuk güvenliği . . . . .	9
AEEE Yönetmeliğine Uyum ve Atık ürünün elden çıkarılması . . . . .	10
Ambalajın imha edilmesi . . . . .	10
Pratik ve yararlı bilgiler . . . . .	10

## 3 Kurulum 11

Kurulum için doğru yer . . . . .	11
Elektrik bağlantısı . . . . .	11
Uzaktan kumanda askısının duvara monte edilmesi . . . . .	12
Uzaktan kumanda askısının klima yan duvarına monte edilmesi . . . . .	12
İlk kullanım . . . . .	12
Ürünün taşınması . . . . .	12

## 4 Ön hazırlık 13

Enerji tasarrufu için yapılması gerekenler . . . . .	13
Pillerinin takılması . . . . .	14
Çalışma yöntemi . . . . .	14
Uzaktan kumandanızı kullanırken dikkat etmeniz gereken noktalar . . . . .	14

## 5 Ürünün çalıştırılması 15

Klimayı açma . . . . .	15
Odanın soğutulması . . . . .	15
Oda neminin giderilmesi . . . . .	15
Odanın ısıtılması . . . . .	15
Akıllı çalıştırma modu . . . . .	15

Odanın havalandırılması . . . . .	16
Hızlı soğutma / ısıtma fonksiyonu . . . . .	16
Fan hızının ayarlanması . . . . .	16
Yatay hava akımının yönlendirilmesi (Otomatik salınım kontrolü) . . . . .	16
Dikey hava akımının yönlendirilmesi . . . . .	17
Sıcaklık ayarlama / Oda sıcaklığı kontrolü . . . . .	17
Otomatik açılma/kapanma fonksiyonu . . . . .	17
Defrost modu . . . . .	17
Çocuk kilidi fonksiyonu . . . . .	18
Otomatik yeniden çalıştırma fonksiyonu . . . . .	18

## 6 Bakım ve temizlik 19

Yıkabilir Toz filtre temizliği . . . . .	20
--	----

## 7 Problemler için çözüm önerileri 21

## 8 Tüketici hizmetleri 22

Müşteri Memnuniyeti Politikası . . . . .	23
--	----

# 1 Klimanız

## Genel görünüm İç-Dış ünite

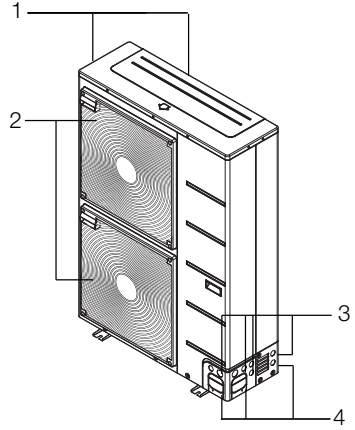
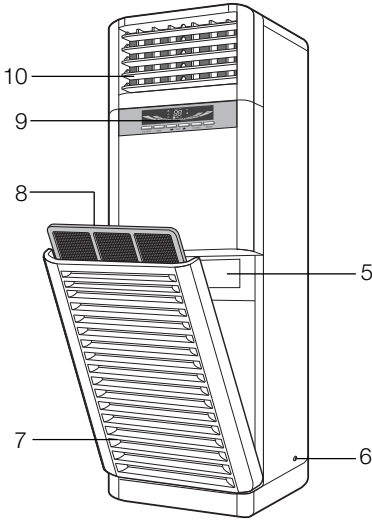

- 1- Dış Ünite Hava Giriş Menfezi (arka ve yanda)
- 2- Dış Ünite Hava Çıkış Menfezleri
- 3- Bağlantı Kablo Çıkışı
- 4- Branşman Bağlantı Boruları
- 5- Kontrol Kutusu
- 6- Topraklama Terminali
- 7- İç Ünite Hava Giriş Menfezi
- 8- Yıkabilir Toz Filtre
- 9- Çalışma Durumu gösterge ekranı
- 10- İç ünite Hava Çıkış Menfezi

## Çalışma durumu gösterge ekranı

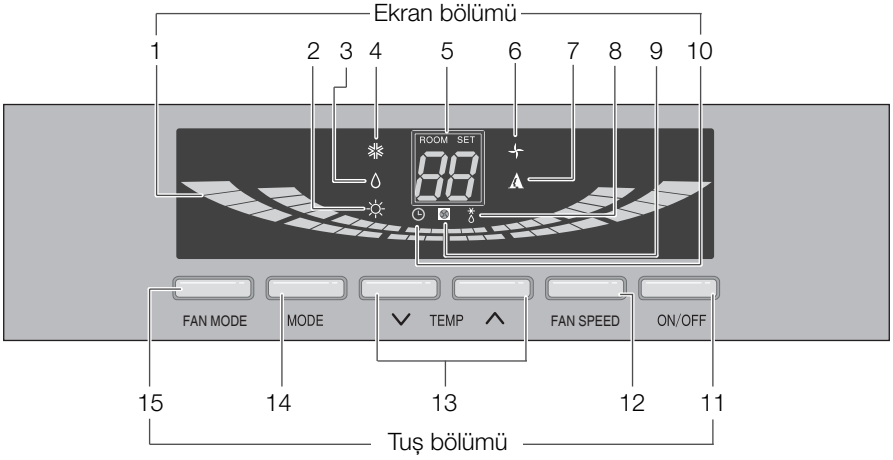

- 1- İç ünite fan hız ışığı
- 2- Isıtma modu ışığı
- 3- Nem giderme modu ışığı
- 4- Soğutma modu ışığı
- 5- Oda sıcaklığı / Ayarlanan sıcaklık gösterge ekranı
- 6- Fan modu ışığı
- 7- Akıllı çalıştırma modu ışığı
- 8- Defrost ışığı
- 9- Dış ünite çalışma ışığı
- 10- Zamanlayıcı gösterge ışığı
- 11- Manuel Çalıştırma Tuşu  
(Çalışma bu düğmeye bastığınızda açılır ve tekrar bastığınızda kapanır)
- 12- Fan hızı ayar tuşu  
(Fan hızını Düşük, Yüksek, Süper Yüksek olarak üç adımda seçmek için kullanılır)
- 13- Oda sıcaklığı ayarlama tuşu  
(Oda sıcaklığını seçmek için kullanılır)
- 14- Çalışma modu seçim tuşu  
(Çalışma modunu seçmek için kullanılır)
- 15- Fan modu seçim tuşu

## Kablosuz uzaktan kumanda

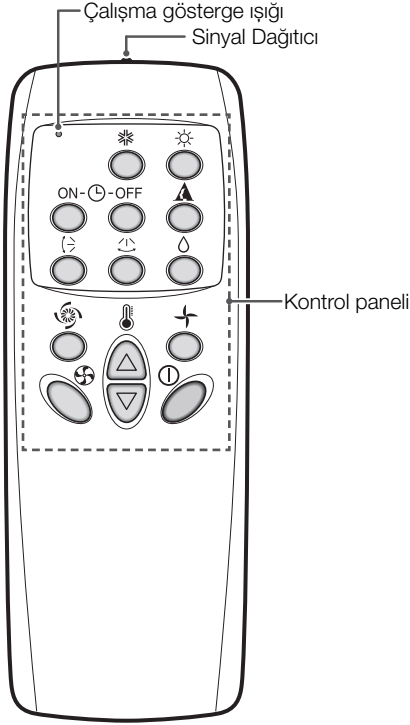

Kontrol Paneli	Tanım
	<b>Soğutma modu tuşu:</b> İstenilen sıcaklık derecesi ve şartlarında soğutmayı sağlamak için kullanılır.
	<b>Isıtma modu tuşu:</b> İstenilen sıcaklık derecesi ve şartlarında ısıtmayı sağlamak için kullanılır.
	<b>Akıllı çalıştırma modu :</b> Ayarlanan sıcaklık değerine göre, klima soğutma veya ısıtma modunda otomatik olarak çalışır
	<b>Nem Giderme modu tuşu :</b> Sıcaklığın nispeten düşük fakat nemin yüksek olduğu durumlarda, ortamı fazla soğutmadan nemi azaltmak için kullanılır.
	<b>Otomatik Açılma/Kapanma tuşu:</b> Açılma ve kapanma zamanını ayarlar.
	<b>Hava akımı yönlendirme tuşları:</b> Yatay veya dikey hava üfleme açısını ayarlar.
	<b>Hızlı Soğutma / Isıtma fonksiyonu:</b> İç mekanın çok hızlı bir şekilde soğutulmasını veya ısıtılmasını sağlar.
	<b>Fan hızı ayar tuşu:</b> Hava üfleme hızını ayarlar.
	<b>Fan modu tuşu:</b> Ortam sıcaklığını değiştirmeden havayı sirküle etmek için kullanılır.
	<b>Sıcaklık ayar tuşu:</b> Isıtma, Soğutma ve Nem giderme modlarında oda sıcaklığını ayarlar.
	<b>Açma/Kapama tuşu:</b> Klimanın açılıp kapanmasını sağlar.

**i** Kumanda fonksiyonlarının kullanımı, iç ünite modeline göre değişiklik gösterir.

## Teknik özellikler

Modeller			7110 RA
Kapasite (Min.-Nom.-Maks.)	Soğutma	kW	5.50-13.0-15.0
		Btu/h	18800-44400-51200
	Isıtma	kW	5.20-15.0-17.5
		Btu/h	17700-51200-59700
Çekilen Güç (Nominal)	Soğutma	kW	4.05
	Isıtma	kW	4.05
Çalışma Akımı (Nominal)	Soğutma	A	18.5
	Isıtma	A	18.1
Nem Alma Kapasitesi		ℓ/h	5.5
Kullanılacak Sigorta		A	C-40
Güç Besleme Bilgisi		Q / V / Hz	1 / 220-240 / 50
İç Ünite Net Ağırlık			52
Dış Ünite Net Ağırlık		kg	102

- i** Ürün kalitesini artırmak için önceden haber verilmeksizin teknik özelliklerde değişiklik yapılabilir.
- i** Kılavuzda yer alan şekiller şematik olup, ürünle bire bir uyum içinde olmayabilir.
- i** Ürünün üzerinde bulunan işaretlemelerde veya ürünle birlikte verilen diğer basılı dokümanlarda beyan edilen değerler, ilgili standartlara göre laboratuvar ortamında elde edilen değerlerdir. Bu değerler, ürünün kullanım ve ortam şartlarına göre değişebilir.
- i** Anma değeri için TS EN 14511 de T1 iklim şartları ile tarif edilen koşullar esas alınmıştır.
- i** İç ve dış ortam sıcaklıklarının standartlarda esas alınan değerlerin dışına çıkması durumunda klimanızın ısıtma ve soğutma kapasitelerinin etkilenmesi doğaldır.

## 2 Önemli güvenlik talimatları

Bu bölümde, kişisel yaralanma ya da maddi hasar tehlikelerini önlemeye yardımcı olacak güvenlik talimatları yer almaktadır. Bu talimatları uyulmaması halinde her türlü garanti geçersiz olacaktır.

### Genel güvenlik

- Hava akımının uzun süre doğrudan vücudunuza gelmemesine dikkat edin.
- Ürünü şartlara ve sağlık koşullarına en uygun sıcaklığa ayarlayın.
- Üründen tahliye edilen suyu içmeyin. Aksi takdirde ciddi sağlık problemleriyle karşılaşabilirsiniz.
- Ürünü hiç hava almayan alanlarda uzun süre kullanmayın.
- Ürünü ocak vb. cihazlarla aynı anda çalıştırırken ortamı ara sıra havalandırın.
- Ürünü durdurduktan sonra tekrar çalıştırmak için 3 dakika bekleyin. Tesisatınızın sigortası atabilir.
- Nem çok yüksekse ya da kapı veya pencere açıksa ürünü uzun süre çalışır halde bırakmayın.
- Ürünü, "Teknik özellikler" tablosundaki değerlere uygun bir sigorta tarafından korunan topraklı bir elektrik şebekesine bağlayın. Transformatorlü ya da transformatorsüz kullanımda, topraklama tesisatını ehliyetli bir elektrikçiye yaptırmayı ihmal etmeyin. Ürünün, yerel yönetmeliklere uygun topraklama yapılmadan kullanılması halinde ortaya çıkacak zararlardan firmamız sorumlu olmayacaktır.
- Şebeke geriliminin ürüne uygun olduğundan emin olun.
- Ürünün modeline uygun, gecikmeli tip (C-tipi) otomatik sigorta kullanın.
- Üründe soğutucu gaz dolaşımının gerçekleştiği soğutma devresine kesici ve delici aletler kullanılarak zarar vermeyin. Isı değiştirici gaz kanallarının ve boru uzantılarındaki üst yüzey kaplamalarının delinmesi durumunda püskürecek soğutucu gaz, cilt tahrişleri ve göz yaralanmalarına sebep olur.
- Çalışır durumda iken, üründeki hava giriş-çıkış menfezlerinin ve dış ünitenin üzerini örtmeyin veya herhangi bir cisimle kapatmayın.
- Ürüne doğru yanıcı ve soğutucu gazlar içeren spreyler sıkmayın.
- Ürün çalışırken iç ve dış ünitelerdeki hava giriş ve çıkış menfezlerine elinizi veya başka bir cisimi sokmayın. İç kısımda bulunan fanlar ciddi yaralanmalara neden olabilir.
- Ürün çalışırken ön paneli açmayın. Üründe varsa, Neo Plasma filtreye dokunmayın.
- Üründe soğutucu gaz kaçağı meydana geldiğinde, ortamı havalandırmak için pencereleri açın ve Yetkili Servisi arayın.
- Ürünün bulunduğu ortamda yanıcı gaz kaçağı meydana geldiğinde, gazı ve klimayı kapatın. Ortamı iyice havalandırmadan klimayı tekrar çalıştırmayın.
- Ürünün ve güç kablosunun yakınında ısıtıcı cihazlar koymayın. Bu cihazlardan yayılabilecek aşırı ısı, ürünün plastik parçalarında erimeye neden olabilir.
- Elektrikler kesildiğinde veya fırtına durumunda fişi prizden çekin. Bunu ihmal etmek yangın veya elektrik çarpmasıyla sonuçlanabilir.
- Güç kablosu fişinin kirli, kopmuş, kırılmış olmadığını kontrol ettiğinizden emin olun. İhmal ederseniz elektrik çarpması veya üründe hasara sebep olabilir.
- Klimaya ıslak elle dokunmayın, çalıştırmayın, tamir etmeyin. İhmal ederseniz elektrik çarpması veya üründe hasara sebep olabilir.
- Elektrik kablosu arızalı ise ürünü çalıştırmayın. Yetkili Servisi arayın.
- Ürünün elektrik kablosunu çekerek zorlamayın. Kabloda oluşabilecek herhangi bir hasar elektrik çarpmasına neden olabilir.
- Elektrik kablosunu ısı kaynaklarından uzak tutun.
- Elektrik kablosunun üzerine hiçbir eşya koymayın.



- Ürün uzun süre kullanılmayacaksa, elektrik bağlantısını sigortadan kesin.
- Ürün herhangi bir şekilde islanırsa Yetkili Servis ile iletişime kurun.
- Elektriksel parçaların suyla temasını engelleyin. Ürünün elektriksel parçaları suyla temas ettiyse ürünü kapatın ve Yetkili Servisi arayın.
- Üründen garip bir ses, duman ve koku gelirse ürünü sigortadan kapatın ve Yetkili Servisi arayın.
- Kurulum, bakım, temizlik ve tamir işlemleri sırasında ürünün sigortadan elektriğinin kesildiğinden emin olun.
- Kurulum ve tamir işlemlerini her zaman Yetkili Servise yaptırın. Yetkili olmayan kişiler tarafından yapılan işlemler nedeniyle doğabilecek zararlardan üretici firma sorumlu tutulamaz.
- İnsanları, hayvanları veya bitkileri klimadan çıkan sıcak veya soğuk rüzgara maruz bırakmayın.
- Sadece servis parça listesinde belirtilen parçaların kullanıldığından emin olun. Asla cihaz üzerinde değişiklik yapmayın. Aksi takdirde ölüme, ciddi yaralanmalara veya üründe hasara sebep olabilir.
- Sel baskını gibi durumlarda klima su altında kalırsa yetkili servisle temasa geçin. İhmalî durumda patlama veya yangına sebep olabilir.
- Klimanın üzerine herhangi bir nesne koymayın. Ürün bozulabilir.
- İç kısmın temizliği için yetkili servis ya da ürünü satın aldığınız bayi ile temasa geçin. Yüzeyde korozyon ve hasara neden olduğu için deterjan kullanılmamalıdır.

## Piller

- Pilleri doğrudan güneş ışığı, ateş vb. etkenlere veya aşırı ısıya maruz bırakmayın.
- Kullanılmış pillerle yeni pilleri bir arada kullanmayın.
- Biten pilleri sadece aynı model, değer ve özelliklerdeki pillerle değiştirin. Şarj edilebilir piller kullanmayın.
- Biten pilleri yerel kanun ve yönetmeliklere uygun şekilde atın. Bu sayede çevre ve insan sağlığında meydana gelebilecek potansiyel zararların engellenmesine katkıda

bulunmuş olursunuz.

- Pillerin akmış olması halinde uzaktan kumandayı kullanmayın. Akmış sıvının cildinize ya da giysilerinize bulaşması halinde bol temiz su ile yıkayın.
- Pillerden akan sıvıyı yutmayın. Yutmanız halinde en yakın sağlık kuruluşuna başvurun.

## Kullanım amacı

- Bu ürün kapalı mekanlarda kullanılmak üzere tasarlanmıştır.
- Satın almış olduğunuz ürünün kullanım ömrü 10 yıldır. Bu, ürünün tanımlandığı şekilde çalışabilmesi için üreticinin, gerekli yedek parçaları bulundurma süresidir.
- Bu ürün, yanlarında güvenliklerinden sorumlu olacak veya onlara ürünün kullanımıyla ilgili gerekli talimatları verecek bir kişi bulunmadığı sürece fiziksel, duyuusal veya zihinsel yeteneklerinde yetersizlik bulunan veya bilgisiz ya da deneyimsiz olan kişiler (çocuklar dahil) tarafından kullanılması için tasarlanmamıştır.
- Ürünü, bulunduğunuz mekanı soğutmak dışında (örn. ; hassas aygıtların, gıdaların, evcil hayvanların, bitkilerin ve sanat eserlerinin korunması) için kullanmayın. Ürün özel bir soğutma sistemi değil, tüketici klimasıdır. Bu gibi kullanımlar bu öğelere zarar verebilir.

## Çocuk güvenliği

- Elektrikli ürünler çocuklar için tehlikelidir. Ürün çalışırken çocukları üründen uzak tutun ve ürünle oynamalarına izin vermeyin.
- Özellikle küçük çocukların ve yaşlıların bulunduğu odaların sıcaklık düzeylerine dikkat edin.
- Ambalaj malzemeleri çocuklar için tehlikelidir. Ambalaj malzemelerini çocukların ulaşamayacakları bir yerde muhafaza edin.
- Çocukların klimanın dış ünitesine tırmanmadıklarından ve dış üniteye darbe yapmadıklarından emin olun. Aksi takdirde ölüme veya ürünün arızasına sebep olabilir.

## AEEE Yönetmeliğine Uyum ve Atık ürünün elden çıkarılması

**i** Yağ ve soğutucu gazın atılması ve diğer parçaların sökülmesi, ilgili yerel ve ulusal mevzuatlara uygun olarak yapılmalıdır.

**i** Sistemi kendiniz sökmeyin. Sistemin sökülmesi ve soğutucu gaz, yağ veya diğer parçalarla ilgili işlemler Yetkili Servis tarafından ilgili yerel ve ulusal mevzuatlara göre yapılmalıdır.

Bu ürün, T.C. Çevre ve Şehircilik Bakanlığı tarafından yayımlanan "Atık Elektrikli ve Elektronik Eşyaların Kontrolü Yönetmeliği"nde belirtilen zararlı ve yasaklı maddeleri içermez. AEEE Yönetmeliğine uygundur. Bu ürün, geri dönüşümlü ve



tekrar kullanılabilir nitelikteki yüksek kaliteli parça ve malzemelerden üretilmiştir. Bu nedenle, ürünü hizmet ömrünün sonunda evsel veya diğer atıklarla

birlikte atmayın. Elektrikli ve elektronik cihazların geri dönüşümü için bir toplama noktasına götürün. Bu toplama noktalarını bölgenizdeki yerel yönetime sorun. Kullanılmış ürünleri geri kazanıma vererek çevrenin ve doğal kaynakların korunmasına yardımcı olun. Ürünü atmadan önce çocukların güvenliği için elektrik fişini kesin.

## Ambalajın imha edilmesi

Ürünün ambalajı geri dönüşümlü malzemelerden üretilmiştir. Atık talimatlarına uygun bir şekilde tasnif ederek çöpe atın. Normal ev çöpüyle birlikte atmayın.

## Pratik ve yararlı bilgiler

- Odanızı aşırı soğutmayın. Bu hem sağlığınız için iyi değildir, hem de fazla elektrik sarfiyatına neden olur.
- Klima çalışırken, güneş ışınlarının doğrudan içeri girmesine engel olun, güneşlik ve perdeleri kapalı tutun.
- Ürünün dikey ve yatay kanatlarının yönünü ayarlayarak, oda sıcaklığının ve hava akımının oda içinde homojen olarak dağılmasını sağlayın.
- Kafeterya, pastane gibi kapıların sürekli açık olduğu büyük mekanlarda hava perdelerinin kullanılması elektrik sarfiyatını azaltarak, üründen daha iyi

verim elde edilmesini sağlayacaktır. Bu durumda ortam istenilen sıcaklığa daha çabuk ulaşır.

- Serin ve sıcak havayı oda içinde tutmak için, kapı ve pencereleri mümkün olduğunca kapalı tutun.
- Yıkanebilir toz filtreyi, mevsim başında ve sonunda düzenli olarak temizleyin. Yıkanebilir toz filtrede tıkanma hava akışını, soğutmayı ve nem giderme olayını azaltır. Yıkanebilir toz filtreyi düzenli olarak temizlenmez ise, soğutma-ısıtma kapasitesi düşecek ve kullanılan elektriğin bir kısmı boşa harcanacaktır.
- Ürünün çalışması sırasında pencereler kapalı tutulduğundan, belli aralıklarla pencereleri açarak odayı havalandırın.
- Ürün uzun süre çalıştırılmayacaksa 2-3 saat fan modunda çalıştırın, bu işlem ürününüzün içindeki rutubeti giderir. Daha sonra sigortadan kapatın.
- Klima ısıtma modunda çalışırken oda içerisindeki havayı kurutacağı için klima ile beraber ortam havasını nemlendiren ürünler kullanılabilir.

### 3 Kurulum

Ürünün kurulumu için size en yakın Yetkili Servise başvurun. Ürünü kullanıma hazır duruma getirmek için Yetkili Servisi çağırmadan önce, elektrik tesisatı ve su tahliyesinin uygun olduğundan emin olun. Değilse ehliyetli bir elektrikçi ve tesisatçı çağırarak gerekli düzenlemeleri yaptırın.

**i** Kurulum yerel standartlara uygun olarak yapılmalıdır veya yerel standartların olmadığı durumda the National Electrical NFPA 70/ANSI C1-1003'e uyulmalıdır.

**i** Ürünün yerleştirileceği yerin ve ayrıca elektrik ve atık su tesisatının hazırlanması müşteriye aittir.

**i** İç ünite/dış ünite kablo bağlantısı sıkı ve güvenli hale getirilmeli ve kablo terminal bloklarından herhangi bir yük tarafından çekilmeyecek şekilde uygun bir yol takip etmeli. Uygun olmayan bağlantı ısı üretimine veya yangına sebep olabilir.

**i** Kontrol kutusunun paneli ve kapağını güvenli şekilde kurun.

**i** Klimayı patlama veya yanma tehlikesi olan yerlerin yakınına kurmayın. Patlamaya veya yanmaya sebep olabilir.

**i** Sistemin içine sistemde kullanılan soğutucu akışkan dışında herhangi bir gaz veya hava karıştırmayın. Soğutucu akışkan sistemine hava girerse, çok yüksek basınçlara sebep olabilir, bu da yaralanmalara veya cihazın bozulmasına sebep olabilir.

**i** Vida, çivi veya pil gibi paketli malzemeleri kurulumdan veya tamirden sonra dikkatli kullanın. Aksi halde ciddi yaralanmalara sebep olabilir.

**i** Kondanser suyu tahliye hortumunu, suyu kolayca akıtacak şekilde monte ediniz. İhmal edilirse ürünün arızalanmasına sebep olur

**i** Klima kurulurken veya tamir edilirken, soğutucu akışkan sızıntısını kontrol ettiğinizden emin olun. Sızıntı varsa temas etmeyin. Ürünün bozulmasına sebep olabilir.

**!** Kurulum ve elektrik bağlantıları Yetkili Servis tarafından yapılmalıdır. Yetkili

olmayan kişiler tarafından yapılan işlemler nedeniyle doğabilecek zararlardan üretici firma sorumlu tutulamaz.

**!** Ürünü kurmadan önce üzerinde herhangi bir hasar olup olmadığını kontrol edin. Ürün hasarlıysa kurulumunu yaptırmayın. Hasarlı ürünler güvenliğinizi için tehlike oluşturur.

#### Kurulum için doğru yer

- Klimayı bozuk yüzeye veya düşme tehlikesi olan yere monte etmeyin. Ölüm, ciddi yaralanmalara veya ürün hasarına neden olabilir.
- Ürünü donma ihtimali olmayan ortamlarda sabit ve düz bir zemine kurun.
- Kurulum alanının zaman içinde bozulmayacağından emin olun.
- Ürünü, dış ünitenin çıkardığı gürültü ve sıcak havanın komşulara zarar verebileceği bir yere kurmayın.
- Ürünü doğrudan denizden esen rüzgara (tuz spreyl) maruz kalacağı bir yere kurmayın.
- İç ünite su akıtma riskine karşı LCD, TV ünitesi gibi zarar göre bilecek eşyaların üzerine gelecek şekilde montaj edilmemelidir.

#### Elektrik bağlantısı

Ürünü, "Teknik özellikler" tablosundaki değerlere uygun bir sigorta tarafından korunan topraklı bir elektrik şebekesine bağlayın. Ürünün, yerel yönetmeliklere uygun topraklama yapılmadan kullanılması halinde ortaya çıkacak zararlardan firmamız sorumlu olmayacaktır.

- Bağlantı ulusal yönetmeliklerle uyumlu olmalıdır.
- Ürünün sigortası, kurulumdan sonra kolay erişilebilir olmalıdır.
- Voltaj ve izin verilen sigorta koruması "Teknik özellikler" bölümünde belirtilmiştir. Evinizdeki sigortanın akım değeri "Teknik özellikler" tablosuna uygun değilse ehliyetli bir elektrikçiye uygun amperlik bir sigorta bağlatın.
- Belirtilen voltaj, şebeke voltajınıza eş değer olmalıdır.

- Uzatma kabloları ya da çoklu prizlerle bağlantı yapmayın. Kablo çizilmiş, soyulmuş, aşınmışsa veya bozulmuşsa kabloyu değiştirin. İhmal ederseniz elektrik çarpması veya üründe hasara sebep olabilir.
- Hasar görmüş güç kablosunu, fişi ve prizi kullanmayın. Bunu ihmal etmek yangın veya elektrik çarpmasıyla sonuçlanabilir.
- Ana sigorta ve şalterlerde en az 3 mm kontak açıklığı olmalıdır.
- Topraklama kablosunu gaz borularına, paratonere veya telefon toprak bağlantısına bağlamayın. İhmal ederseniz elektrik çarpması veya üründe hasara sebep verebilir.

⚠ Ürünün hasar görmüş elektrik kablosu Yetkili Servis tarafından değiştirilmelidir.

⚠ Ürün arızalı ise onarılmadan çalıştırılmamalıdır! Elektrik çarpma tehlikesi vardır!

## İlk kullanım

Ürünü kullanmaya başlamadan önce “Önemli güvenlik talimatları” ve “Kurulum” bölümündeki talimatlara uygun hazırlıkların yapıldığından emin olun.

## Ürünün taşınması

Ürünü başka bir yere taşımanız gerekirse, Yetkili Servis Merkezi ile iletişim kurun.

- Klimayı paketinden çıkartırken ve kurarken dikkatli olun. Aksi takdirde ciddi şekilde yaralanabilir veya ürüne hasar verebilirsiniz.
- Cihaz taşınırken en az iki kişi veya bir forklift kullanın. Aksi takdirde yaralanmaya sebep olabilir.

## Uzaktan kumanda askısının duvara monte edilmesi

Uzaktan kumandayı korumak için, güneş ışığını doğrudan alan yere monte etmeyin.

1. Güvenli ve kolay ulaşılabilen yere yerleştirin.
2. Duvara monte etmeden önce, kumanda askısı üzerindeki yapışkanlı etiket filmini çıkartın.
3. Kumanda askısını 2 vida kullanarak tornavida yardımıyla monte edin.

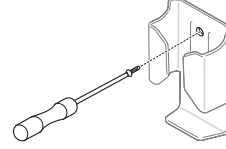

4. Uzaktan kumandayı, kumanda askısının içine koyun.

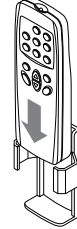

## Uzaktan kumanda askısının klima yan duvarına monte edilmesi

1. Klima yan duvarına monte etmeden önce, kumanda askısı üzerindeki yapışkanlı etiket filmini çıkartın.
2. Güvenli ve kolay ulaşılabilen yere yapıştırın.

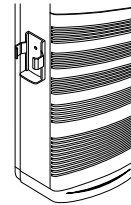

## 4 Ön hazırlık

### Enerji tasarrufu için yapılması gerekenler

- Klimanın kapasitesinin kullanmak istediğiniz mekana uygun olduğundan emin olun. Soğutma kapasitesi mekanın ihtiyacından daha küçük bir klima, verimli soğutma sağlayamayacağından kompresörü sürekli devrede tutmak zorunda kalacak ve enerji sarfiyatı artacaktır.
- Soğutma kapasitesi mekanın ihtiyacından daha büyük bir klima ise ortamı çok çabuk soğutacak ve kompresörü sık sık kapatıp açacaktır. Bu durum klimanın enerji sarfiyatını artıracaktır. Ayrıca daha yüksek kapasiteli klimalar daha yüksek ses seviyesine sahip olduğu için, klima kapasitesine göre daha küçük kalan mekandaki gürültü sizi rahatsız edecektir.
- Klimayı kullandığınız mekanın ısı yalıtımlı olması konforunuzu artırır, enerji sarfiyatınızı düşürür. Bu nedenle mekanın ısı kayıp-kazanç noktalarının iyi izole edilmesi önemlidir. Ayrıca klima kullanımı sırasında mekanın kapı ve pencerelerinin kapalı olması gerekmektedir. Kapıların açık tutulması zorunluluk ise (mağaza ve dükkanlar gibi yerlerde), hava perdesi gibi dışarıdan sıcak veya soğuk hava akımını engelleyici cihazlar kullanılmalıdır.
- Güneşin camlardan doğrudan içeri girdiği saatlerde güneşliklerin, perdelerin veya panjurların kullanılması klimanın enerji sarfiyatının artmasını engeller.
- Dış ünitenin doğrudan güneş altında olduğu yerlerde, bir tente, gölgelik vs ile (dış ünitenin hava akışını engellemek şartıyla) doğrudan gelen güneş ışığından korunması enerji sarfiyatının artmasını engeller.
- Montaj esnasında iç ve dış ünitelerin yerleşim kurallarına uyulması önemlidir. Özellikle, ünitelerin hava giriş çıkış kanallarının ve üfleme menfezlerinin önlerinde hava akışını engelleyecek nesnelerin olmaması gerekmektedir.
- Klimanın ihtiyaç duyduğunuz sıcaklık değerinden daha düşük değerlere ayarlanması enerji sarfiyatınızı artırırken, konfor etkisini azaltacaktır. Klimayı sürekli en düşük/yüksek ayar sıcaklığı yerine, ihtiyacınıza göre daha uygun sıcaklık değerlerinde kullanabilirsiniz.
- Klimanın toz tutucu filtrelerini düzenli aralıklarla temizleyin. Filtrelerin zaman içinde tıkanması hava akışını önleyeceğinden, klimadan beklediğiniz performansı almanızı engelleyecektir. Bu durum klimayı zorlayacağı için, enerji sarfiyatının da artmasına sebep olacaktır.
- Klimanın iç ve dış ünitelerinde yer alan ısı değiştiricilerinin temizliği çok önemlidir. Isı değiştiricilerinin kirlenmesi veya tıkanması, klimanın istediğiniz soğutma/ısıtmayı gerçekleştirmek için daha çok çalışmasına, dolayısıyla da enerji sarfiyatının artmasına sebep olur. Bu nedenle, klimaya yılda en az bir defa bakım yaptırmanızı öneririz. (Yıllık bakım garanti kapsamı dışındadır.)
- Klimanın programlama özelliğini kullanarak enerji sarfiyatını düşürebilirsiniz. Mekanı kullanmadığınız zamanlarda klimanın kapanmasını ve kullanacağınız zamanlarda yeniden açılmasını sağlayabilirsiniz.

## Pillerinin takılması

Uzaktan kumandanın pil yuvasının kapağını ok yönünde açın. İki adet AAA 1,5 V pili (+) ve (-) yönlerinin doğru olduğuna dikkat ederek yuvalarına yerleştirin ve kapağı tekrar takın.

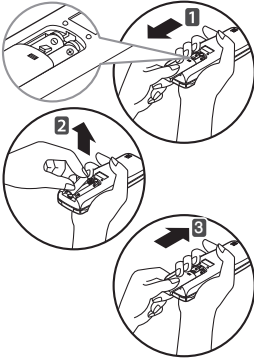

## Çalışma yöntemi

Klimayı çalıştırmak için, uzaktan kumandayı, sinyal alıcıya doğru yöneltin.

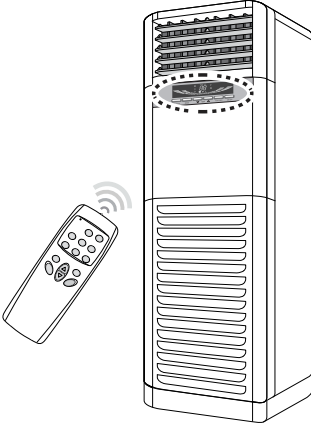

- i** Uzaktan kumanda yöneltildiği taktirde başka elektronik cihazları çalıştırabilir. Uzaktan kumandayı klimanın sinyal alıcısına doğru yöneltin.
- i** Uygun çalışma şartları için, sinyal verici ve alıcısını, yumuşak bir bez kullanarak temizleyin.

## Uzaktan kumandanızı kullanırken dikkat etmeniz gereken noktalar

- Uzaktan kumandayı kullanacağınız zaman, klimanın üzerindeki sinyal alıcıya doğru tutun.
- Uzaktan kumanda ile klima alıcısı arasında herhangi bir engel olmamasına dikkat edin.
- Uzaktan kumanda tuşlarına bastığınızda klimadan bip sesi gelmiyorsa sinyal alınmamış demektir. Tuşa tekrar basın.
- Uzaktan kumandayı düşürmeyin.
- Uzaktan kumandayı, güneş ışınlarını doğrudan alacağı bir yere veya ısı yayan bir cihazın yakınına koymayın.
- Uzaktan kumanda sinyali yaklaşık 7 metre mesafeye kadar alınabilmektedir.
- i** Uzaktan kumandaya şekli, boyutları ve performansı standart pillerden farklı olan, şarj edilebilir piller takmayın. Klimayı uzun bir süre çalıştırmayacaksınız, uzaktan kumandadaki pilleri çıkarın.

## 5 Ürünün çalıştırılması





### Klimayı açma

1. Klimanın sigortası kapalıysa açın.
2. Uzaktan kumandayı, iç üniteye bulunan çalışma durumu göstergesi ekranına yönlendirip, kumanda üzerindeki “” tuşuna basın. Ön paneldeki Açma/Kapama ışığı yanacak ve klimadan uyarı sinyali gelecektir.
3. Uzaktan kumanda yardımıyla istediğiniz modu seçin.

### Odanın soğutulması

#### ( Soğutma modu)

Odayı konforlu ve temiz rüzgarla soğutur.

1. Ürünü çalıştırmak için “” tuşuna basın.
2. Soğutma moduna geçmek için “” tuşuna basın. Çalışma durumu göstergesi ekranında  sembolü belirecektir.
3. İstenilen sıcaklığa ulaşana kadar “” tuşlarına basın. Tuşa her bastığınızda, ayarlanan oda sıcaklık değeri 1°C artacak veya azalacaktır.  
- Sıcaklık aralığı 18°C ile 30°C arasındadır.
4. İstenilen fan hızını da değiştirebilirsiniz. Bkz. “Fan hızının ayarlanması”

**i** Klima, soğutma modunda kesintisiz olarak uzun süre çalışırsa, ön pano ve yatay kanatlar üzerinde yoğunlaşma olabilir.



**!** Soğutma modu kapatıldıktan sonra ünite çalıştırıldığında soğuk havanın gelmemesinin sebebi kompresörü koruma fonksiyonudur. Kompresör 3 dakika çalıştırıldıktan sonra, soğuk hava gelmeye başlar.

### Oda neminin giderilmesi

#### ( Nem giderme modu)

Bu modda yüksek nemli ortamlardan fazla nem alınarak mekanda oluşacak küflenme giderilir. Bu mod çalışması sırasında ortamdaki nemi optimum noktada tutmak için fan hızını ve ortam sıcaklığını otomatik ayarlar.

1. Ürünü çalıştırmak için “” tuşuna basın.





2. Nem giderme moduna geçmek için “” tuşuna basın. Çalışma durumu göstergesi ekranında  sembolü belirecektir.

**i** İstenilen sıcaklık ekranda yaklaşık 5 saniye boyunca gösterildikten sonra, oda sıcaklığı görüntülenir.

### Odanın ısıtılması

#### ( Isıtma modu)

Odayı konforlu ve temiz rüzgarla ısıtır.

1. Ürünü çalıştırmak için “” tuşuna basın.
2. Isıtma moduna geçmek için “” tuşuna basın. Çalışma durumu göstergesi ekranında  sembolü belirecektir.
3. İstenilen sıcaklığa ulaşana kadar “” tuşlarına basın. Tuşa her bastığınızda, ayarlanan oda sıcaklık değeri 1°C artacak veya azalacaktır.  
- Sıcaklık aralığı 16°C ile 30°C arasındadır.
4. İstenilen fan hızını da değiştirebilirsiniz. Bkz. “Fan hızının ayarlanması”



**!** Düşük dış ortam sıcaklığında ısıtma işlemi gerçekleştirirken, defrost (buz çözme) ışığı yanıyorken soğuk hava gelme durumu ortaya çıkabilir. Bu işlem ön ısıtma aşaması olup, kısa bir süre içerisinde sıcak hava vermek için gereklidir.

**i** Klima, ısıtma modundayken daha verimli bir ısıtma için yatay kanat açısını en alt konuma ayarlayın.

**i** Klima, ısıtma modundayken ortam sıcaklığı istenen sıcaklığa ulaştıktan sonra iç ünite fanı bir süre daha çalışmaya devam eder. Bu durumda klimanın üflediği hava ılık hissedilebilir. İç ortam sıcaklığını düşük hissettiğiniz hallerde, alışma durumu göstergesi ekranındaki sıcaklık değerini daha yüksek bir değere ayarlamayı öneririz.

### **!** Akıllı çalıştırma modu



Ayarlanan sıcaklık değerine göre, klima soğutma veya ısıtma modunda otomatik olarak çalışır. Klima, oda sıcaklığını algılayarak fan hızı ve sıcaklığı otomatik olarak kontrol eder.

1. Ürünü çalıştırmak için “” tuşuna basın.
2. Akıllı çalıştırma moduna geçmek için “” tuşuna basın.  
Çalışma durumu gösterge ekranında  sembolü belirecektir.
- i** Oda sıcaklığı istenilen sıcaklık değerinden daha yüksek ise, soğutma işlemi gerçekleşir veya sıcaklık daha düşük ise ısıtma işlemi gerçekleşir.
- i** Müşteri tarafından belirlenen sıcaklık, oda sıcaklığındaki değişikliklere uygun olarak soğutma/ısıtma işleminin otomatik performansı ile sağlanır.

## Odanın havalandırılması







### ( Fan modu)

Oda sıcaklığını değiştirmeden havayı sirküle eder.

1. Ürünü çalıştırmak için “” tuşuna basın.
2. Fan moduna geçmek için “” tuşuna basın.  
Çalışma durumu gösterge ekranında  sembolü belirecektir.
3. İstenilen fan hızını da değiştirebilirsiniz. Bkz. “Fan hızının ayarlanması”
- i** Fan modu sırasında, dış ünite fanı ve kompresörü çalışmaz.

## Hızlı soğutma / ısıtma fonksiyonu

Odanın hızlı soğumasını veya ısınmasını sağlar.

1. Ürünü çalıştırmak için “” tuşuna basın.
2. Hızlı soğutma/ısıtma fonksiyonuna geçmek için “” tuşuna basın. Ekranda  sembolü belirecektir.
3. Hızlı soğutma/ısıtma fonksiyonunu iptal etmek için “”, “”, “” tuşlarından birine basmanız yeterli olacaktır. Hızlı soğutma/ısıtma fonksiyonu iptal olması ile birlikte klima en yüksek fan hızında çalışmasına devam edecektir. Fan hızını değiştirmek için Bkz. “Fan hızının ayarlanması”

### Hızlı soğutma nedir?

Klima oldukça yüksek fan hızında sıcaklık ayarını 18°C'ye getirerek soğutma konumunda çalışarak oda sıcaklığının hızla düşmesini sağlar.



- i** Soğutma/nem giderme modu sırasında “” tuşuna basıldığında, hızlı soğutma yapılır.
- i** Hızlı soğutma fonksiyonu özellikle sıcak yaz günlerinde oda sıcaklığını kısa sürede düşürmek için kullanılır.
- i** Hızlı soğutma fonksiyonu ısıtma modunda kullanılmaz.

### Hızlı ısıtma nedir?

Klima oldukça yüksek fan hızında sıcaklık ayarını 30°C'ye getirerek soğutma konumunda çalışarak oda sıcaklığının hızla artmasını sağlar.

- i** Isıtma modu sırasında “” tuşuna basıldığında, hızlı ısıtma yapılır.
- i** Hızlı ısıtma fonksiyonu özellikle soğuk kış günlerinde oda sıcaklığını kısa sürede arttırmak için kullanılır.
- i** Hızlı ısıtma fonksiyonu soğutma ve nem giderme modunda kullanılmaz.

## Fan hızının ayarlanması

1. Ürünü çalıştırmak için “” tuşuna basın.
2. Fan hızını ayarlamak için “” tuşuna basın. Fan hızını düşük, yüksek, süper yüksek olarak üç adımda seçebilirsiniz. Tuşa her basışınızda fan hızı ayarı değişecektir.
- i** Hava akış hızı soğutma, ısıtma, nem giderme, ve Akıllı çalışma modu sırasında seçilebilir.

## Yatay hava akımının yönlendirilmesi (Otomatik salınım kontrolü)

1. “” Tuşuna basın. Dikey kanatlar sağa ve sola hareket etmeye başlayacaktır.

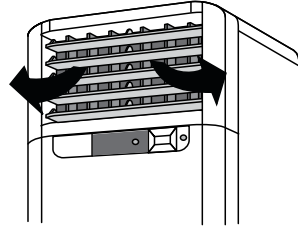

2. Dikey kanatların hareketini durdurmak için “” tuşuna tekrar basın.
- i** Dikey kanatların yönünü eliniz ile kesinlikle ayarlamayın. Aksi takdirde klimanın mekanizmasına zarar





verebilirsiniz. Mutlaka uzaktan kumandanın üzerinde bulunan “” tuşunu kullanın.

## Dikey hava akımının yönlendirilmesi

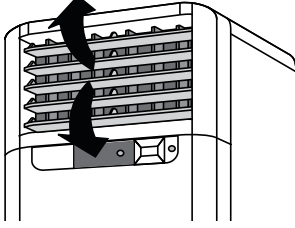
1. “” Tuşuna basın. Yatay kanatlar yukarıya ve aşağıya hareket etmeye başlayacaktır.







2. Yatay kanatların hareketini durdurmak için “” tuşuna tekrar basın.

- i** Yatay kanatların yönünü eliniz ile kesinlikle ayarlamayın. Aksi takdirde klimanın mekanizmasına zarar verebilirsiniz. Mutlaka uzaktan kumandanın üzerinde bulunan “” tuşunu kullanın.

## Sıcaklık ayarlama / Oda sıcaklığı kontrolü

### Sıcaklık ayarlama

1. İstenilen oda sıcaklığını basitçe ayarlayabilirsiniz. “,” “” tuşlarına basarak istediğiniz oda sıcaklığını ayarlayın.  
“”: Tuşuna her basıldığında 1°C artar.  
“”: Tuşuna her basıldığında 1°C azalır.

### Soğutma modu:

Ayarlanan sıcaklık değeri oda sıcaklık değerinden yüksek ise cihaz soğutma modunda çalışmaz. Ayarlanan sıcaklık değerini düşürün.

### Isıtma modu:

Ayarlanan sıcaklık değeri oda sıcaklık değerinden düşük ise cihaz ısıtma modunda çalışmaz. Ayarlanan sıcaklık değerini artırın.

## Otomatik açılma/kapanma fonksiyonu

Siz evde yokken veya uykudayken, klimanın otomatik olarak açılmasını veya kapanmasını sağlar.

### Otomatik açılma

Bu fonksiyon klimanın otomatik olarak açılmasını sağlar.

1. Klima kapatıldığında, istenilen ayar süresini “” tuşu ile ayarlayın.  
**i** Maksimum 24 saate kadar seçim yapılabilir.

### Otomatik kapanma

Bu fonksiyon klimanın otomatik olarak kapanmasını sağlar.

1. Klima açıldığında, istenilen ayar süresini “” tuşu ile ayarlayın.  
**i** Maksimum 7 saate kadar seçim yapılabilir.  
**!** Ayar yapıldıktan sonra, ilgili ayar tuşuna bir kez basıldığında, geri kalan süre görüntülenir. Tuşa bir kez daha basıldığında, ilgili ayar fonksiyonu iptal edilir. (Bununla birlikte, geri kalan ayar süresi 1 saatlik birimle görüntülenir.)

## Defrost modu

### (Buz çözme)

- 1 Buz çözme işlemi sırasında, iç ünitenin ekran kısmında  simgesi gösterilir.



- 2 Isıtma işlemi sırasında, dış ortam sıcaklığı düşük ve nem yüksek ise, dış üniteye buz oluşacağından ısıtma kabiliyeti zarar görecektir. Bu nedenle, buz çözme işlemi gerçekleştirilerek buzun giderilmesi gerekir.
3. İç ve dış ünite fanları otomatik olarak durdurulduğunda ve buz çözme işlemi tamamlandığında, ısıtma döngüsü için ön ısıtma otomatik olarak başlatılır.  
**i** Isıtma işlemi kısa bir süre içerisinde başlar.

### Isıtma döngüsü için ön ısıtma fonksiyonu nedir?

- !** Isıtma sırasında, iç boru sıcaklığı 22°C değerini geçene kadar iç fan çalışmaz. Bu şekilde, bu fonksiyon soğuk havanın dışarı olmasını önlemek için kullanılır.
- !** Isıtma döngüsü için ön ısıtma sırasında, ısıtma gerçekleşmez.
- !** Buz çözme işlemi sırasında, dış üniteye buhar oluşabilir. Bu bir hata

değildir, çünkü bu işlemle buz giderilir.

## Çocuk kilidi fonksiyonu

Bu fonksiyon çocukların ya da diğer kişilerin iç üniteyi kontrol etmesini engeller.

1. Ürünü çalıştırmak için "O" tuşuna basın.
2. Çocuk kilidi fonksiyonunu aktif hale getirmek için çalışma durumu gösterge ekranı üzerindeki fan hızı ayar ve sıcaklık ayar tuşlarına aynı anda biip sesi duyana kadar basın.



3. Çalışma durumu gösterge ekranı üzerinde bulunan herhangi bir tuşa bastığınızda, çocuk kilidi fonksiyonunun aktif olduğu anlamına gelen "LL" sembolü görünür.
  4. Çocuk kilidi fonksiyonunu iptal etmek için 3 saniye boyunca tekrar fan hızı ayar ve sıcaklık ayar tuşlarına aynı anda biip sesi duyana kadar basın.
- i** İç ünite kontrol panosu üzerindeki hiçbir tuş çalışmayacaktır. Fakat uzaktan kumanda üzerindeki tuşlar çalışacaktır.

## Otomatik yeniden çalışma fonksiyonu

Elektrik kesintisi veya başka bir nedenle enerji kesintisi olması durumunda, ünite çalışması durduktan sonra tekrar güç verildiğinde, önceki ayarlar hatırlanarak otomatik yeniden çalışma işlemi gerçekleştirilir.

Güç verildiğinde, dış ünite çalışması 3 dakika içerisinde başlar.

1. Otomatik yeniden çalışma fonksiyonu iç ünite düğmesi kullanılarak başlatılabilir/devre dışı bırakılabilir.
- i** Başlangıç durumunda, Akıllı çalışma modu standart olarak ayarlanır.

## Yeniden çalışma fonksiyonunun devre dışı bırakılması

Açma/kapama, fan hızı ayarı, sıcaklık ayarlama tuşlarına (4 tuşa) aynı anda 3 saniye boyunca basın.

Ünite bip sesiyle yanıt verecek ve yeniden çalışma fonksiyonu kaldırılacaktır.

## Yeniden çalışma fonksiyonunun ayarlanması

Fonksiyonun devre dışı bırakılmasından sonra, açma/kapama, fan hızı ayarı, sıcaklık ayarlama tuşlarına (4 tuşa) aynı anda 3 saniye boyunca basın.

Ünite bip sesiyle yanıt verecek ve yeniden çalışma fonksiyonu ayarlanacaktır.

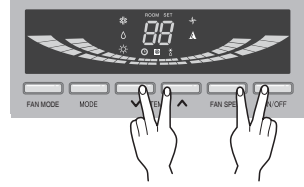

## 6 Bakım ve temizlik

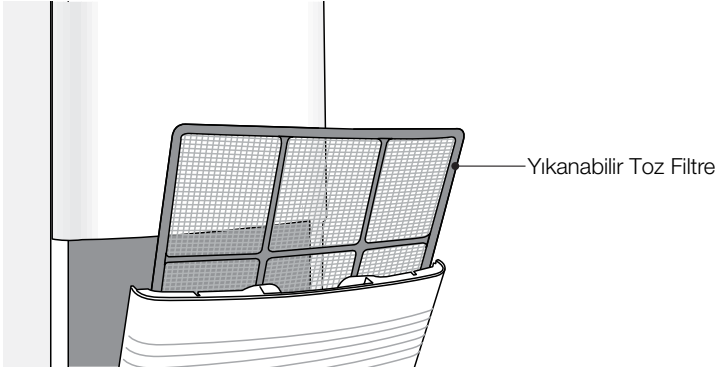

- i** Yetkili Servisimize yaptıracağınız yıllık bakım, klimanın ömrünü uzatır ve daha verimli çalışmasını sağlar.
- ⚠** Temizlik ya da bakıma başlamadan önce, ürüne giden elektriği kesin.
- ⚠** Klimayı suyla yıkamayın. Elektrik çarpmaya tehlikesi vardır.
- Ürünün kurulumu ya da bakımından sonra her zaman soğutucu gaz kaçağı kontrolü yapın.
- Ürünü temizlerken ya da bakımını yaparken sağlam bir tabure ya da merdiven kullanın.
- Temizlik için yumuşak bir bez kullanın. Sert deterjanlar, çözücüler vb. kullanmayın.
- Su tahliye hortumunu, suyun doğru bir biçimde tahliye edilmesini sağlayacak şekilde takın.
- Hava filtresini çıkarırken metal parçalara dokunmayın. Yaralanabilirsiniz.
- i** Klimanın kumandasını veya dış yüzeyini 40°C ve üzerindeki sıcak suyla veya tiner, aseton, benzin gibi uçucu maddelerle kesinlikle temizlemeyin. Klimanın ve uzaktan kumandanın dış yüzeyi zarar görebilir.
- i** Mevsim sonunda klimanın iç mekanizmalarını kurutmak için fan modunda 2-3 saat çalıştırın. Uzaktan kumandada ki pilleri çıkartın. Uzun süre kullanmayacaksanız, klimanın dış ünitesini hava şartlarından koruyacak bir örtü ile örtün.

Parça	Temizleme aralığı	Temizleme yöntemi
Yıkanabilir toz filtre	2 Hafta	Bakınız "Yıkanabilir Toz filtresinin temizlenmesi"
İç ünite yüzeyi	Sürekli	Yumuşak ve kuru bir bez kullanın. Çamaşır suyu ya da aşındırıcı maddeler kullanmayın
Dış ünite yüzeyi	Sürekli	Kondansör boruları ve panel deliklerini buharla temizleyin. (Yetkili servisimize başvurun)

## Klimanın temizliği

Klimanın temizliğindeki en önemli bölüm, yıkanabilir toz filtrenin temizlenmesidir. Aksi takdirde, soğutma-ısıtma kapasitesi düşer ve enerji sarfiyatı hissedilir derecede artar. Klimanın yıkanabilir toz filtresi, kullanma mevsiminin başında ve sonunda temizlenmelidir. Klimanın bulunduğu ortamın kirlilik durumuna göre belirli aralıklarla (en az 15 günde bir) ön panel hava giriş menfezlerinin arkasında bulunan sürgülü hava filtrelerini çekip, tıkanıp tıkanmadığını kontrol edin.

1. Yıkanabilir toz filtreyi çıkartmak için ön panel hava giriş menfezini sağ ve sol üst köşe noktalarından ve ortadan kendinize doğru çekerek açın.

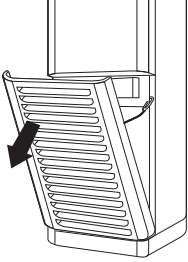

2. Yıkanabilir Toz filtreyi üst kısımdan çekerek çıkartın.

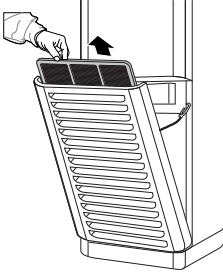

3. Yıkanabilir toz filtreleri vakum ya da ılık suyla temizleyin.
4. Temizleme bitince gölgede kurutun ve yıkanabilir toz filtreleri tekrar yerine takın.

⚠️ 40°C ve üzeri sıcaklıktaki su, deterjan ve benzeri maddeler yıkanabilir toz filtreleri deforme edebilir.

ℹ️ Klimayı kesinlikle yıkanabilir toz filtresiz çalıştırmayın.

ℹ️ Yıkanabilir toz 2 yılda bir değiştirin.

- ℹ️ Yıkanabilir toz filtrenin hasar görmesi halinde, Yetkili Servisten yeni bir yıkanabilir toz filtre temin edebilirsiniz.
- ⚠️ Yıkanabilir toz filtrenin temizliği ve değişimi esnasında metal yüzeylere dokunmayın.

## 7 Problemler için çözüm önerileri

### Klima çalışmıyor.

- Sigorta veya devre kesici atmış olabilir. >>> Sigortanın atıp atmadığını ve devre kesiciyi kontrol edin.
- Zamanlayıcı yanlış ayarlanmış olabilir. >>> Zamanlayıcıyı ayarlama sırasında bir hata yapıp yapmadığınızı kontrol edin.

### Klima etkili olarak soğutmuyor veya ısıtmıyor.

- Filtre kirli olabilir. >>> Filtrenin kirli olup olmadığını kontrol edin.
- Uygun sıcaklık seçilmemiş olabilir. >>> Sıcaklık ayarının doğru yapıp yapılmadığını kontrol edin.
- Klimayı ilk çalıştırdığınızda oda çok sıcak olabilir. >>> Klimayı ilk çalıştırdığınızda oda çok sıcak ise soğutma için biraz bekleyin.
- Ünite dışarıdan hava alamıyor olabilir. >>>> Ünitenin hava giriş ve çıkış pencerelerinin önünde bir engel olup olmadığını kontrol edin.

### Odada tuhaf bir koku var.

- Odadaki eşyalar koku yapıyor olabilir. >>> Kokunun duvardaki, halılardaki, mobilyalardaki veya oda içinde bulunan giysilerdeki nemden kaynaklanıp kaynaklanmadığını kontrol edin.

### Klima gürültülü çalışıyor.

- ❗ Su akıyormuş gibi bir ses geliyorsa bu bir arıza değildir. Klimanın içinde dolaşan soğutucu akışkanın sesidir.
- ❗ Sıkışmış havanın boşalırken çıkardığı gibi bir ses geliyorsa bu bir arıza değildir. Klimanın ısıtma işlemi sırasında buz çözülme işleminin başlangıcında ve bitiminde ünitenin içinde gerçekleşen soğutucu gazın ters yönlere hareket etmesinden doğan sestir.

### Klima sis üflüyor.

- ❗ Ortam çok nemliyse klimadan çıkan hava akımının sıcak havayı soğutması ile buğulanma oluşacaktır. Bu, klimanın yanlış çalışmasından kaynaklanmaz ve bir arıza değildir.

### Klima tekrar çalıştırıldığında 3 dakika kadar çalışmıyor.

- ❗ Bu, klimanın korunması için geliştirilmiş bir önlemdir. 3 dakika sonunda klima çalışmaya başlayacaktır.

### Uzaktan kumandanın göstergesi silik veya hiç göstermiyor.

- Piller bitmiş veya yanlış yerleştirilmiş olabilir. >>> Pilleri kontrol edin.

### Klimayı çalıştırdığında veya durduktan sonra iç üniteden “tik” “tik” gibi sesler geliyor.

- ❗ Sıcaklık değişikliği plastik gövdenin büzülmesi veya genişlemesine yol açar. Bu, klimanın yanlış çalışmasından kaynaklanmaz ve bir arıza değildir.

### Isıtma işlemi sürerken hava akımı doğrudan doğruya başlamıyor.

- ❗ Eğer hava akımı, sıcaklık derecesi yükselmeden başlarsa, istenmeyen bir soğutma etkisi görülecektir. Bunu önlemek için hava akımı, sıcaklık yeterli dereceye ulaştıktan sonra başlayacaktır. Bu, klimanın yanlış çalışmasından kaynaklanmaz ve bir arıza değildir.

⚠ Bu bölümdeki talimatları uygulamanıza rağmen sorunu gideremezseniz ürünü satın aldığınız bayi ya da Yetkili Servise başvurun. Çalışmayan ürünü kendiniz onarmayı asla denemeyin.

## 8 Tüketici hizmetleri

Değerli Müşterimiz,

Sizlere iyi ürünün yanında iyi bir hizmet vermenin ne kadar önemli olduğunu biliyoruz. Bu nedenle geniş kapsamlı hizmetlerimize her gün bir yenisini ekliyoruz.

Yetkili Servislerimiz, haftanın 7 günü 09:00-22:00 saatleri arasında hizmet vermeye başladı. Aşağıdaki numarayı arayarak Arçelik Çağrı Merkezine başvurabilir ve ihtiyacınıza uygun hizmeti talep edebilirsiniz.

Arçelik Çağrı Merkezi

**444 0 888**

(Sabit telefonlardan veya cep telefonlarından alan kodu çevirmeden arayın\*)

Çağrı Merkezimize ayrıca [www.arcelik.com](http://www.arcelik.com) adresindeki Tüketici Hizmetleri bölümünde bulunan formu doldurarak, 0216 585 8 888 nolu telefonu arayarak ya da 0216 423 23 53 nolu telefona faks çekerek de ulaşabilirsiniz. Yazılı başvurular için adresimiz: Çağrı Merkezi, Ankara Asfaltı Yanı, 34950 Tuzla / İSTANBUL

Aşağıdaki önerilere uymanızı rica ederiz:

1. Ürünü aldığınızda Garanti Belgesini Yetkili Satıcınıza onaylatın.
2. Ürünü kullanma kılavuzu esaslarına göre kullanın.
3. Ürünle ilgili hizmet talebiniz olduğunda yukarıdaki telefon numaralarından Çağrı Merkezimize başvurun.
4. Hizmet için gelen teknisyene teknisyen kimlik kartını sorun.
5. İşiniz bittiğinde servis teknisyeninden HİZMET FİŞİ istemeyi unutmayın. Alacağınız Hizmet Fişi, ilerde üründe meydana gelebilecek herhangi bir sorunda size yarar sağlayacaktır.
6. Kullanım ömrü 10 yıldır. Bu, ürünün tanımlandığı şekilde çalışabilmesi için gerekli yedek parçaları bulundurma süresidir.

# Müşteri Memnuniyeti Politikası

Arçelik A.Ş. olarak, hizmet verdiğimiz markamızın müşteri istek ve önerilerinin müşteri profili ayrımı yapılmaksızın her kanaldan (çağrı merkezi, e-posta, www.arcelik.com.tr, faks, mektup, sosyal medya, bayi) rahatlıkla iletilebildiği, izlenebilir, raporlanabilir, şeffaf ve güvenli tek bir bilgi havuzunda toplandığı, bu kayıtların yasal düzenlemelere uygun, objektif, adil ve gizlilik içinde ele alındığı, değerlendirildiği ve süreçlerin sürekli kontrol edilerek iyileştirildiği, mükemmel müşteri deneyimini yaşatmayı ana ilke olarak kabul etmiş müşteri odaklı bir yaklaşımı benimsemektediriz.

Yaklaşımımıza paralel olarak tüm süreçler yönetim sistemi ile entegre edilerek, birbirini kontrol eden bir yapı geliştirilmiş olup, yönetim hedefleri de bu sistem üzerinden beslenmektedir.

## Hizmet talebinin değerlendirilmesi

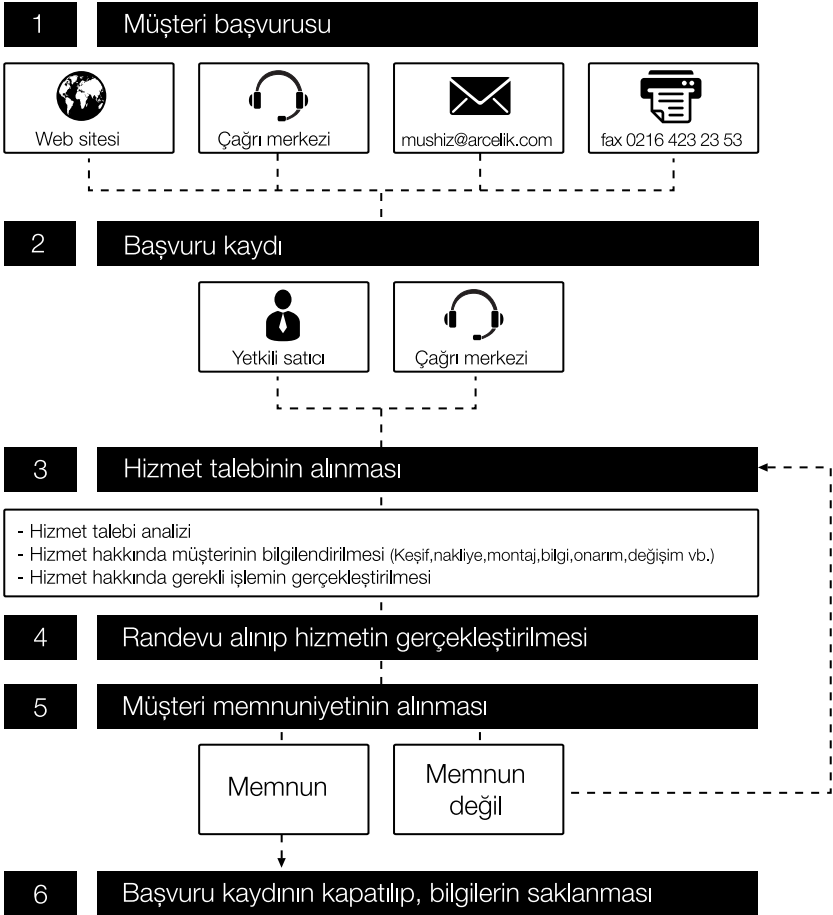



*Garanti ile ilgili olarak  
müşterinin dikkat etmesi  
gereken hususlar*

*Arçelik tarafından verilen bu garanti, Klima'nın normalin dışında kullanılmasından doğacak arızaların giderilmesini kapsamadığı gibi, aşağıdaki durumlar da garanti dışıdır:*

- 1. Kullanma hatalarından meydana gelen hasar ve arızalar,*
- 2. Ürünün müşteriye tesliminden sonraki yükleme, boşaltma ve taşıma sırasında oluşan hasar ve arızalar,*
- 3. Voltaj düşüklüğü veya fazlalığı; hatalı elektrik tesisatı; ürünün etiketinde yazılı voltajdan farklı voltajda kullanma nedenlerinden meydana gelecek hasar ve arızalar,*
- 4. Yangın ve yıldırım düşmesi ile meydana gelecek arızalar ve hasarlar.*
- 5. Ürünün kullanma kılavuzlarında yer alan hususlara aykırı kullanılmasından kaynaklanan arızalar.*

*Yukarıda belirtilen arızaların giderilmesi ücret karşılığında yapılır.*

*Ürünün kullanım yerine montajı ve nakliyesi ürün fiyatına dahil değildir.*

*Garanti belgesinin tekemmül ettirilerek tüketiciye verilmesi sorumluluğu, tüketicinin malı satın aldığı satıcı, bayi, acenta ya da temsilciliklere aittir. Garanti belgesi üzerinde tahrifat yapıldığı, ürün üzerindeki orijinal seri numarası kaldırıldığı veya tahrif edildiği takdirde bu garanti geçersizdir.*

*Üretici Firma: LG Electronics Inc. (LG Twin Towers, 20 Yeouido-dong, Yeoungdeungpo-gu, Seoul 150-724 Korea) Telefon : 00 82-2-3777-7884 Fax: 00 82-2-3777-5133*

*İthalatçı Firma: Arçelik-LG Klima San. ve Tic. A.Ş. (Gebze Organize Sanayi Bölgesi İhsan Dede Cad. No:139 41480 Gebze / Kocaeli Telefon : (0262) 678 78 78 Fax: (0262) 678 78 79*

*Ürününüzün CE uygunluğu, LG Electronics Inc. (LG Twin Towers, 20 Yeouido-dong, Yeoungdeungpo-gu, Seoul 150-724 Korea) Telefon : 00 82-2-3777-7884 Fax: 00 82-2-3777-5133 tarafından belgelenmiştir.*

**Çağrı Merkezi**  
**444 0 888**

**Diğer Numara**  
**0216 585 8 888**

ARÇELİK A.Ş. Tuzla 34950 İstanbul  
Tel: (0-216) 585 85 85 Fax: (0-216) 423 23 53





Arçelik Klima'nın, kullanma kılavuzunda gösterildiği şekilde kullanılması ve Arçelik'in yetkili kıldığı Servis elemanları dışındaki şahıslar tarafından bakım, onarım veya başka bir nedenle müdahale edilmemiş olması şartıyla, bütün parçaları dahil olmak üzere tamamı malzeme, işçilik ve üretim hatalarına karşı ürünün teslim tarihinden itibaren 3 (ÜÇ) YIL SÜRE İLE GARANTİ EDİLMİŞTİR. Garanti kapsamı içinde gerek malzeme ve işçilik, gerekse montaj hatalarından dolayı arızalanması halinde yapılan işlemler için, işçilik masrafı, değiştirilen parça bedeli ya da başka bir ad altında hiçbir ücret talep edilmeyecektir. Garanti süresi içinde yapılacak onarımlarda geçen süre, garanti süresine ilave edilir. Tamir süresi en fazla 20 iş günüdür. Bu süre mamulün yetkili servis atölyelerimize, yetkili servis atölyelerimizin bulunmaması durumunda Yetkili Satıcılarımıza veya Firmamıza bildirildiği tarihten itibaren başlar. Ürünün arızasının 10 iş günü içerisinde giderilememesi halinde Arçelik A.Ş. ürünün tamiri tamamlanuncaya kadar, benzer özelliklere sahip başka bir ürünü, müşterinin kullanımına tahsis edecektir.

Arızanın giderilmesi konusunda uygulanacak teknik yöntemlerin tespiti ile değiştirilecek parçaların saptanması tamamen firmamıza aittir. Arızanın giderilmesi ürünün bulunduğu yerde veya Yetkili Servis atölyelerinde yapılabilir. Müşterimizin buna onayı şarttır.

Ancak;

Tüketicinin onarım hakkını kullanmasına rağmen malın;

-Tüketicinin teslim edildiği tarihten itibaren, garanti süresi içinde kalmak kaydıyla, bir yıl içerisinde en az dört defa veya imalatçı-üretici ve/veya ithalatçı tarafından belirlenen garanti süresi içerisinde altı defa arızalanmasının yanı sıra, bu arızaların maldan yararlanamamayı sürekli kılması,

-Tamiri için gereken azami süresinin aşılması

-Firmanın servis istasyonunun, servis istasyonunun mevcut olmaması halinde sırayla satıcısı, bayii, acentesi temsilciliği ithalatçısı veya imalatçı-üreticisinden birisinin düzenleyeceği raporla arızanın tamirini mümkün bulunmadığının belirlenmesi, durumlarında tüketici malın ücretsiz değiştirilmesini, bedel iadesi veya ayıp oranda bedel indirimi talep edebilir.

Garanti belgesi ile ilgili olarak çıkabilecek sorunlar için T.C. Gümrük ve Ticaret Bakanlığı Tüketicinin Korunması ve Piyasa Gözetimi Genel Müdürlüğü'ne başvurulabilir. Bu belgenin kullanılmasında; 4077 sayılı Tüketicinin Korunması Hakkında Kanun ve bu Kanun'a dayanılarak yürürlüğe konulan Garanti Belgesi Uygulama Esaslarına Dair Yönetmelik uyarınca, T.C. Gümrük ve Ticaret Bakanlığı Tüketicinin Korunması ve Piyasa Gözetimi Genel Müdürlüğü tarafından izin verilmiştir.

ARÇELİK-LG A.Ş

GENEL MÜDÜR

GENEL MÜDÜR YRD.

Seri No:

Tip:

Teslim Tarihi, Yeri:

Fatura Tarihi No:

Satıcı Firma Ünvanı:

Adres:

Tel-Faks:

Satıcı Firma (Kaşe ve İmza):